



TGR-Y MR 001-3

INSTRUKCJA OBSŁUGI USER MANUAL

**MATERAC PRZECIWODLEŻYNOWY
RUROWY TRÓJPRZEPŁYWOWY
ANTI-DECUBITUS STRIP MATTRESS
WITH PUMP, 3 CYCLES MODE**



PL, EN

HARMONIA ŻYCIA

DROGI UŻYTKOWNIKU!

Dziękujemy za zakup naszego produktu. Mamy nadzieję, że wybrany sprzęt spełni Państwa oczekiwania. W związku z tym przedstawiamy kilka istotnych informacji.

Timago International Group to polska firma dystrybuująca produkty medyczne, rehabilitacyjne i ortopedyczne do aptek i sklepów medycznych. Na co dzień dbamy o Państwa komfort, oferując produkty wysokiej jakości, funkcjonalne i bezpieczne.

Mamy wieloletnie doświadczenie w branży. Nasze produkty za sprawą dystrybutorów trafiają do szerokiego grona użytkowników w Polsce i Europie. Jako firma otwieramy się na Państwa potrzeby.

Zależy nam, aby świadomie i umiejętnie wykorzystywali Państwo nasze produkty w leczeniu i rehabilitacji, poprawiając własny komfort i jakość życia.

Zapytaj o produkt: info@timago.com.

Zadzwoń: + 48 33 499 50 00

Dowiedz się więcej: timago.com.

1. WSTĘP

Przed przystąpieniem do użytkowania produktu należy sprawdzić, czy sprzęt nie zawiera ewentualnych uszkodzeń mogących się pojawić w trakcie transportu. Jeżeli taka sytuacja wystąpiła, prosimy o kontakt z punktem sprzedaży.

Następnie ważne jest zapoznanie się z treścią niniejszej instrukcji, która zawiera istotne dla użytkownika informacje.

W przypadku pytań dotyczących korzystania ze sprzętu prosimy o kontakt. Nasi pracownicy na bieżąco udzielą Państwu niezbędnych informacji.

Chcielibyśmy jednocześnie zwrócić uwagę, że jeżeli mają Państwo pytania w zakresie innym niż użytkowanie produktów, prosimy o skontaktowanie się z lekarzem, pielęgniarką lub fizjoterapeutą.

2. WYKONANIE

Materac przeciwoodleżynowy rurowy trójprzeptywowy to zestaw składający się z materaca zmiennociśnieniowego i kompresora (pompy). Materac, który wykonany jest z wytrzymałego PCV z nylonem o strukturze poprzecznych komór, jest cyklicznie, naprzemiennie wypełniany powietrzem poprzez kompresor (pompę). Zestaw ten zmieniając cyklicznie punkty podparcia osoby, leżącej minimalizuje ucisk na część ciała najbardziej narażone na powstanie

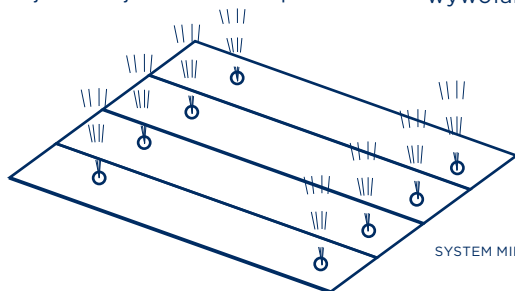

odleżyn i pozwala na uniknięcie bądź zmniejszenie występowania uszkodzeń skóry. Materac dodatkowo wyposażony został w funkcję wentylacji – laserowo wykonane mikrootwory o średnicy 0,2 mm napowietrzają, osuszają i zapobiegają odparzeniom. Materac wyposażony jest także w paroprzepuszczalny pokrowiec, który pełni funkcję ochronną, a także ułatwia odprowadzanie wilgoci, szczególnie u osób z nadmierną potliwością. Wykorzystane tworzywo PCV jest wykonane z nietoksycznego i antyalergicznego materiału.

Zestaw zawiera:

- kompresor (pompę zmiennociśnieniową) Soft Wind V,
- materac komorowy (rurowy),
- pokrowiec,
- zapasowa komora,
- przewody powietrzne.

3. ZASTOSOWANIE

Materac przeciwoodleżynowy rurowy trójprzeptywowy z kompresorem należy do sprzętów pomocniczych przeznaczonych dla osób narażonych na ryzyko powstawania odleżyn. Stosuje się go u osób długo przebywających w pozycji leżącej, u których występują zaburzenia przepływu krwi w obwodowym układzie krwionośnym, a także u osób, u których pojawiły się oznaki podskórnego lub otwartego uszkodzenia skóry wywołanego długotrwałym uciskiem.

Wykorzystywany jest w profilaktyce przeciwoodleżynowej oraz w leczeniu odleżyn do I stopnia (wg. NPUAP / EPUAP). Zasada działania polega na cyklicznej zmianie punktów podparcia osoby leżącej, dzięki czemu minimalizuje się ucisk na części ciała najbardziej narażone na powstanie odleżyn. W ten sposób materac zapewnia lepsze ukrwienie tkanek części ciała, które najdłużej stykają się z podłożem. Należy zwrócić uwagę, że powyższa zasada działania materaca nie jest w stanie usunąć wszystkich przyczyn powsta-

wania uszkodzeń skóry jednakże może w znaczącym stopniu ograniczyć ich rozwój.

Przeciwwskazania do stosowania materaca zmiennociśnieniowego określa lekarz prowadzący podczas badania podmiotowego i przedmiotowego. Przyjmuje się, że nie należy stosować materaca w sytuacji, gdy naprzemienna zmiana punktów podparcia wywołuje u pacjentów dolegliwości bólowe lub wpływa na zaostrzenie przebiegu choroby.

4. MONTAŻ I GŁÓWNE ZALECENIA UŻYCIA

PODCZAS MONTAŻU I REGULACJI NALEŻY STOSOWAĆ SIĘ DO INFORMACJI ZAWARTYCH W INSTRUKCJI. UŻYTKOWNICY Z OBNIŻONĄ SPRAWNOŚCIĄ RUCHOWĄ MOGĄ POTRZEBOWAĆ POMOCY OSOBY TRZECIEJ, KTÓRA MA ODPOWIEDNIE UMIEJĘTNOŚCI.



NIE NALEŻY KORZYSTAĆ Z MATERACA PRZED JEGO CAŁKOWITYM NAPOMPOWANIEM!

KROK 1

Materac należy umieścić na łóżku, kładąc go bezpośrednio na materac sypialny. Wyłogi znajdujące się na końcach materaca przeciwoodleżynowego należy zawinąć pod materac sypialny, co ograniczy możliwość ewentualnego przesuwania się względem siebie. Następnie należy przykryć materac pokrowcem znajdującym się w zestawie. Zaleca się zabezpieczenie materaca paroprzepuszczalnym podkładem higienicznym lub bawełnianym prześcieradłem, tak aby zabezpieczyć go przed możliwym zabrudzeniem.

KROK 2

Wieszak kompresora (pompy) należy otworzyć na odpowiednią szerokość i powiesić go na ramie łóżka.

KROK 3

Przewody powietrzne materaca należy podłączyć do kompresora w taki sposób, aby nie były załamane i nie znajdowały się pod materacem. Należy upewnić się, czy przewody są prawidłowo umocowane i nie wysuwają się z portów.

KROK 4

Kompresor należy podłączyć do sieci elektrycznej poprzez przewód zasilający. Przy tej czynności należy zachować szczególną ostrożność.

KROK 5

Aby uruchomić kompresor należy wcisnąć przycisk ON na panelu sterującym. Nastąpi pompowanie materaca przeciwodrożynowego.

KROK 6

Należy ustawić pokrętko regulacji ciśnienia na wartość maksymalną. Czas rozruchu (pierwszego pompowania) przed korzystaniem z zestawu wynosi 24 minuty (dwa pełne cykle).

KROK 7

Po całkowitym napompowaniu należy ustawić pokrętko ciśnienia na wartości odpowiadającej wadze pacjenta. Po tej czynności materac przeciwodrożynowy rurowy jest gotowy do użytku.



Z MATERACA MOŻNA KORZYSTAĆ DOPIERO PO UPŁYWIE 24 MINUT OD URUCHOMIENIA.

CIŚNIENIE POWINNO BYĆ DOSTOSOWANE DO INDYWIDUALNYCH POTRZEB PACJENTA WYNIKAJĄCYCH ZE STANU OGÓLNEGO I DOLEGLIWOŚCI TOWARZYSZĄCYCH CHOROBIĘ. W TYM CELU NALEŻY SKONSULTOWAĆ SIĘ Z LEKARZEM PROWADZĄCYM.

FAZY PRACY MATERACA:



KOMPRESOR PRACUJE TŁOCZĄC POWIETRZE NAPRZEMIENIEM DO KOMÓR MATERACA I W TYM CELU MUSI BYĆ STAŁE WŁĄCZONY. WYŁĄCZNIK OFF NA PANELU STERUJĄCYM SŁUŻY TYLKO DO WYŁĄCZENIA KOMPRESORA W CHWILI, GDY NIKT NIE KORZYSTA Z MATERACA. PONOWNE KORZYSTANIE Z MATERACA WYMAGA PROCEDURY URUCHOMIENIA (PATRZ KROK 6 I 7).

Materac wyposażony jest w innowacyjny system **3 grup komór A/B/C - 6 komór** w każdej grupie. W czasie cyklu pracy pompowane są 2 grupy komór, co oznacza, że 12 z 18 komór bierze udział w cyklu pracy materaca. Dla porównania w standardowym

materacu rurowym (A/B) w danym cyklu materaca pompowanych jest tylko 9 z 18 komór.

Na poniższym diagramie przedstawiony rozkład ciężaru pacjenta o wadze 80 kg na komory materaca.

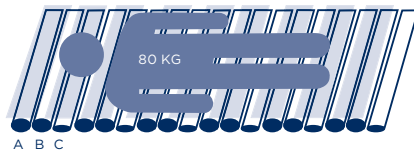
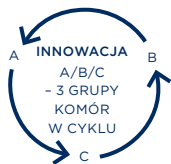

$18 \times 2/3 = 12$ KOMÓR BIORĄCYCH UDZIAŁ W CYKLU

$80/12 = 12$ UCIAK 6,7 KG NA 1 KOMORĘ

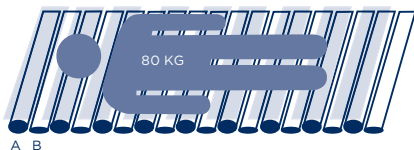
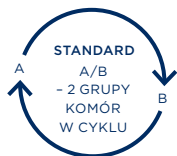

$18 \times 1/1 = 9$ KOMÓR BIORĄCYCH UDZIAŁ W CYKLU

$80/9 = 12$ UCIAK 8,9 KG NA 1 KOMORĘ

A/B/C - 3 GRUPY KOMÓR W CYKLU PRACY

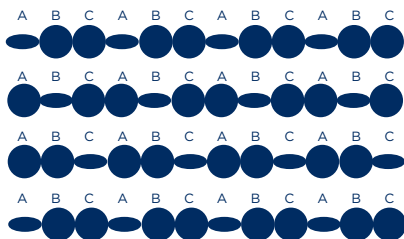

A/B - 2 GRUPY KOMÓR W CYKLU PRACY

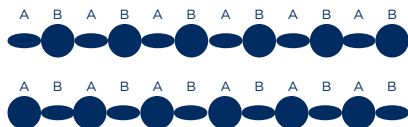

Dzięki systemowi 3 grup komór odciążenie użytkownika leżącego na materacu jest jeszcze lepsze.

5. SPECYFIKACJA TECHNICZNA

	MATERAC	KOMPRESOR
WYMIARY	200 X 90 X 11 CM	
WAGA	4,5 KG	1,5 KG
MAKSYMALNE OBCIĄŻENIE	DO 150 KG	
CZAS CYKLU	12 MIN	
MODEL / TYP	ZMIENNOCIŚNIENIOWY, WYKONANY Z PCV Z NYLONEM O STRUKTURZE RUROWEJ	SOFT WIND V
ZAKRES CIŚNIENIA		50-110 MMHG
PRZEPŁYW POWIETRZA		7L/MIN
ZASILANIE		AC 220V 50/60 HZ 0,1A
BEZPIECZNIK		T1A 250V
POBÓR MOCY		12VA
ŚRODOWISKO PRACY	TEMPERATURA: +10°C-40°C, WILGOTNOŚĆ: 10%-90%	
RODZAJ PRACY	CIĄGŁY - KOMORY CYKLICZNIE, NAPRZEMIENNIE WYPEŁNIANE POWIETRZEM	

SCHEMAT ELEKTRYCZNY

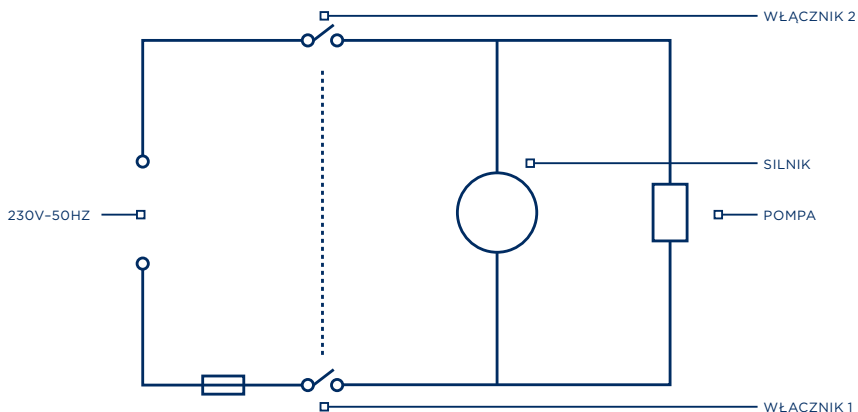

SCHEMAT KOMPRESORA SOFT WIND V

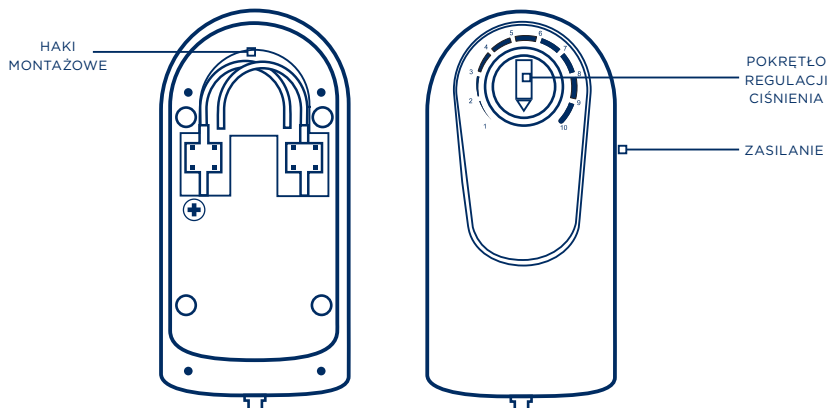

6. ZASADY BEZPIECZEŃSTWA

UŻYWANIE MATERACA NALEŻY BEZWZGLĘDNIIE SKONSULTOWAĆ Z LEKARZEM PROWADZĄCYM W CELU OKREŚLENIA EWENTUALNYCH PRZECIWWSKAZAŃ DO ZASTOSOWANIA. ZE WZGLĘDU NA RYZYKO WYSTĄPIENIA DZIAŁAŃ NIEPOŻĄDANYCH NIE NALEŻY KORZYSTAĆ Z MATERACA BEZ KONSULTACJI, SZCZEGÓLNIIE W PRZYPADKU:



- ZASTOSOWANIA U PACJENTA WYCIĄGU SZYJNEGO,
- NIESTABILNOŚCI WIELOPOZIOMOWEJ DANEGO ODCINKA KRĘGOSŁUPA.

U PACJENTÓW Z ROZRUSZNIKIEM SERCA KOMPRESOR NALEŻY UMIEŚCIĆ W MIEJSCU JAK NAJBARDZIEJ ODDALONYM OD KLATKI PIERSIOWEJ.

NIE NALEŻY UŻYWAĆ TEGO SAMEGO MATERACA U RÓŻNYCH PACJENTÓW.

NIE NALEŻY PRZEKRACZAĆ MAKSYMALNEGO OBCIĄŻENIA (140 KG).

NA MATERACU NIE WOLNO PROWADZIĆ ZABIEGÓW REHABILITACYJNYCH.

OSOBY TRZECIE NIE POWINNY SIADAĆ NA MATERACU.

MATERAC MOŻNA STOSOWAĆ TYLKO NA PŁASKICH POWIERZCHNIACH. NALEŻY CHRONIĆ MATERAC PRZED OSTRYMI PRZEDMIOTAMI ORAZ NIE NALEŻY KŁAŚĆ GO BEZPOŚREDNIO NA SPRĘŻYNACH I STELAŻACH ŁÓŻEK O OSTRYCH KRAWĘDZIACH.

NIE NALEŻY UŻYWAĆ KOMPRESORA W SYTUACJI USZKODZENIA PRZEWODU ZASILAJĄCEGO LUB WTYCZKI I W SYTUACJI AWARII OBJAWIAJĄCEJ SIĘ NP. BRAKIEM WYDOLNOŚCI. NIE NALEŻY PODŁĄCZAĆ KOMPRESORA DO USZKODZONYCH PRZEDŁUŻACZY LUB GNIAZDEK ZASILANIA.

NIE NALEŻY DOPUSZCZAĆ DO KONTAKTU MATERACA ZE ŹRÓDŁAMI CIEPŁA ANI UMIESZCZAĆ KOMPRESORA W POBLIŻU ŹRÓDEŁ CIEPŁA. NALEŻY TRZYMAĆ GO Z DALEKA OD OTWARTYCH PŁOMIENI I SUBSTANCJI ŁATWOPALNYCH.



NIE NALEŻY UŻYWAĆ KOMPRESORA W NIEWŁAŚCIWYM ŚRODOWISKU PRACY ANI DOPUSZCZAĆ DO KONTAKTU Z WODĄ LUB INNYMI PŁYNAMI.

NIE NALEŻY UMIESZCZAĆ KOMPRESORA POD ŁÓŻKIEM, A TAKŻE W MIEJSCACH, W KTÓRYCH MOŻE WYSTĄPIĆ OGRANICZENIE DOPŁYWU POWIETRZA DO KOMPRESORA, NP. POD POŚCIELĄ.

NIE NALEŻY OTWIERAĆ POKRYWY KOMPRESORA, GDYŻ ISTNIEJE PRAWDOPODOBIENSTWO PORAŻENIA PRĄDEM.

NALEŻY BEZWZGLĘDNIE WYŁĄCZYĆ KOMPRESOR PRZYCISKIEM OFF NA PANELU STERUJĄCYM W SYTUACJI, GDY NIKT NIE KORZYSTA Z MATERACA, A PO PONOWNYM WŁĄCZENIU NALEŻY STOSOWAĆ SIĘ DO INSTRUKCJI MONTAŻU.

NIE NALEŻY CIĄGNAĆ ZA PRZEWODY ŁĄCZĄCE KOMPRESOR I MATERAC ANI OPIERAĆ SIĘ NA NICH. ISTNIEJE RYZYKO USZKODZENIA MATERACA!

NIE NALEŻY DOKONYWAĆ SAMODZIELNYCH NAPRAW CZY PRZERÓBEK KONSTRUKCYJNYCH.

ZALECAMY UŻYWANIE TYLKO ORYGINALNYCH CZĘŚCI ZA-MIENNYCH POCHODZĄCYCH OD PRODUCENTA. W TYM CELU SKONTAKTUJ SIĘ ZE SPRZEDAWCĄ.



ZUŻYTY LUB USZKODZONY KOMPRESOR NALEŻY ODDAĆ DO PUNKTU PRZETWARZANIA WYROBÓW ELEKTRYCZNYCH I ELEKTRONICZNYCH. NIE NALEŻY USUWAĆ KOMPRESORA RAZEM Z INNYMI ODPADAMI KOMUNALNYMI.

TIMAGO INTERNATIONAL GROUP NIE PONOSI ODPOWIEDZIALNOŚCI ZA NIEWŁAŚCIWĄ KONSERWACJĘ WYROBU, NIEPRZESTRZEGANIE ZASAD BEZPIECZEŃSTWA ORAZ KORZYSTANIE NIEZGODNE Z PRZEZNACZENIEM.

7. KONSERWACJA Należy systematycznie dokonywać samodzielnej kontroli stanu technicznego kompresora i materaca:

- przed każdorazowym użyciem: należy sprawdzić, czy przewody powietrzne są właściwie zamocowane w portach, czy nie dochodzi do wycieku powietrza z materaca oraz czy kompresor pracuje płynnie i wydolnie;
- co 6 miesięcy: zaleca się dokonać przeglądu w punkcie serwisowym (w tym celu skonsultuj się z producentem lub punktem sprzedaży).

W sytuacji AWARII należy skontaktować się z serwisem w celu ustalenia przyczyn usterki (należy postępować zgodnie z informacjami znajdującymi się w karcie gwarancyjnej).

CZYSZCZENIE

Materac i kompresor należy czyścić wilgotną szmatką z użyciem łagodnych środków czyszczących mających atest PZH, nie wolno dopuszczać do ich zamoczenia, a po każdorazowej konserwacji należy wytrzeć sprzęt do sucha. Używanie silnych środków myjących lub detergentów może doprowadzić do uszkodzenia wyrobu.



W PROCESIE SUSZENIA NIE NALEŻY UŻYWAĆ ŹRÓDEŁ CIEPŁA.

PRZED CZYNNOŚCIĄ CZYSZCZENIA KOMPRESORA NALEŻY GO BEZWZGLĘDNI WYŁĄCZYĆ PRZYCISKIEM OFF NA PANELU STERUJĄCYM ORAZ ODŁĄCZYĆ PRZEWÓD ZASILAJĄCY Z GNIAZDA.









8. DANE DOTYCZĄCE GWARANCJI

Wszystkie produkty dystrybuowane przez naszą firmę są objęte gwarancją, której warunki zostały opisane w karcie gwarancyjnej dostępnej na naszej stronie internetowej. Prosimy o kontakt ze sprzedawcą, od którego zakupiono produkt. Należy pamiętać, że do celów gwarancyjnych należy zachować dowód zakupu (paragon lub fakturę).

Jako firma przyjazna użytkownikom dostarczamy wyłącznie produkty sprawdzone pod względem materiałowym, jakościowym i funkcjonalnym.

Jeżeli mają Państwo pytania dotyczące procedury serwisowej, prosimy o kontakt.

9. OZNACZENIA

	NUMER REFERENCYJNY		PRODUCENT
	NUMER SERII		DATA PRODUKCJI
	NUMER SERYJNY		WYRÓB MEDYCZNY
	UWAGA		ZAPOZNAJ SIĘ Z INSTRUKCJĄ
	PRODUCENT DOKONAŁ OCENY ZGODNOŚCI Z WYMOGAMI ZASADNICZYMI DOTYCZĄCYMI WYROBÓW MEDYCZNYCH.		

10. POLECANE PRODUKTY

W ofercie Timago International Group znajdują Państwo m.in.:

- ortezy i stabilizatory stawów,
- wózki inwalidzkie ręczne i specjalne,
- balkoniki i podpórki do chodzenia,
- kule i laski,
- łóżka rehabilitacyjne,
- sprzęt pomocniczy i sanitarny,
- sprzęt i akcesoria przeciwoleżynowe,
- pasy stabilizujące i unieruchamiające,
- sprzęt elektromedyczny,
- jednorazowy sprzęt medyczny.

Całość oferty dostępna jest dla Państwa u naszych dystrybutorów.

Dowiedz się więcej na: [timago.com](https://www.timago.com).

HARMONY OF LIFE

DEAR CUSTOMER,

Thank you for purchasing our product. We hope that the equipment you have selected will meet your expectations. We would like to share some important information with you.

Timago International Group is a Polish company which distributes medical, rehabilitation and orthopaedic products to pharmacies and medical stores.

Our mission is to ensure your comfort by offering safe, functional, high-quality products.

We have many years of experience in this sector. Timago products reach a wide range of users in Poland and throughout Europe through our distributors (medical retailers).

Timago's company culture promotes openness to your needs. Our goal is to promote safe and correct use of our products for treatment and rehabilitation in order to improve comfort and quality of life.

We invite you to access our website for more information: **timago.com**.

TIMAGO.COM

1. INTRODUCTION

Prior to use of our products you should inspect the equipment for any defects which may have occurred during transportation. If this happens, please contact your retailer.

Next, please read these instructions which include important user information.

Please contact us if you have any questions concerning the use of the equipment. Our advisors will provide you with any information you require on an ongoing basis.

Please note that if you have questions other than those concerning the use of our products, you should contact your doctor, nurse or physical therapist.

tion, the mattress provides **ventilation** through laser-generated micro-openings 0.2 mm in diameter, which ventilate, dry and prevent bedsores. The mattress also has a vapour-permeable cover for protection which facilitates moisture removal, in particular in persons with hyperhidrosis. The PVC used in the mattress is made of a non-toxic and hypoallergenic material.

The set includes:

- SOFT WIND V alternating pressure pump,
- Chamber (tube) mattress,
- Mattress cover,
- Spare chamber,
- Air hoses.

2. PRODUCT DESCRIPTION

The anti-decubitus strip mattress with pump, 3 cycles mode is a set which includes an alternating pressure mattress and a compressor (air pump). The mattress is made of durable PVC with nylon in the form of transversal air cells; the mattress is alternately **inflated in cycles** by the compressor (air pump). By cyclically changing support points of the person lying in bed, this set minimizes pressure on the parts of the body which are the most at risk from bedsores and makes it possible to avoid or reduce skin damage. In addition,

3. INDICATIONS

Tanti-decubitus strip mattresses with pump, 3 cycles mode are aids for people at risk of bedsores. They are used for people who are bedridden for an extended period in whom peripheral circulatory system disorders occur, and also for individuals with signs of subcutaneous or open skin damage caused by long-term pressure. These mattresses are used to prevent bedsores and treat stage I (according to NPUAP / EPUAP) bedsores. The mattress works by cy-

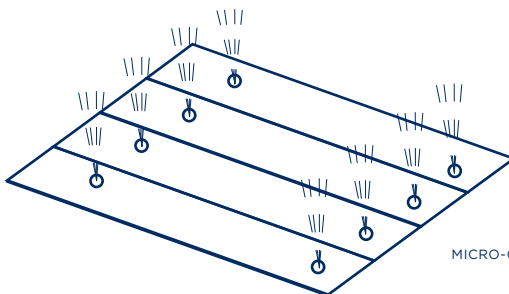

MICRO-OPENING SYSTEM FOR PATIENT VENTILATION

clically changing support points of the person lying on the bed, minimizing pressure on the parts of the body which are at the greatest risk of bed-sores. This improves circulation of the tissues of the body parts which stay in touch with the bed surface for the longest period. It should be noted that the mattress operating principle described above cannot eliminate all causes of skin lesions; however, it can significantly limit their development.

Contraindications for the use of alternating pressure mattresses are determined by a physician based on a physical examination and medical history. In practice, the mattress should not be used if alternating changes of support points cause pain to the patient and an exacerbation of the patient's condition.

Detailed information about the equipment is provided in the instruction manual.

4. ASSEMBLY AND PRIMARY INDICATIONS FOR USE



FOR THE ASSEMBLY AND SET-UP DESCRIBED BELOW, THE USER MAY REQUIRE THE HELP OF ANOTHER PERSON. YOU SHOULD ASK FOR HELP FROM A PERSON WITH PROPER SKILLS WHO SHOULD FOLLOW INFORMATION INCLUDED IN THE INSTRUCTIONS.

THE MATTRESS SHOULD NOT BE USED IF IT IS NOT FULLY INFLATED.

STEP 1

Place the mattress on the bed directly on top of the regular mattress. The flaps at each end of the pressure relief mattress should be tucked under the regular mattress to limit movement of one mattress relative to the other. Next, cover the mattress with the cover included in the set. It is recommended that the mattress be secured with a hygienic vapour-permeable mattress pad or cotton sheet in order to prevent it from being soiled.

STEP 2

The hook of the pump should be opened to the desired width and hung on the bed frame.

STEP 3

The pump and the mattress should be connected with air hoses so that they are not kinked or trapped under the mattress. Make sure that the hoses are properly fastened and do not come out from the ports.

STEP 4

Plug in the pump using the power cord, taking extra care while doing this.

STEP 5

To start the pump, press the ON button on the control panel. The pressure relief mattress will then start to inflate.

STEP 6

Set the pressure dial at the maximum value. The preparation time (the first inflation) prior to use takes 24 minutes (two full cycles).

STEP 7

Following complete inflation, the pressure dial should be set at a value appropriate to the patient's weight. The pressure relief mattress with air pump will then be ready to use.



YOU MUST WAIT 24 MINUTES FROM STARTING THE MATTRESS BEFORE USE.

THE PRESSURE SHOULD BE APPROPRIATE FOR THE USER'S INDIVIDUAL NEEDS DETERMINED BY HIS/HER GENERAL CONDITION AND COMPLAINTS ASSOCIATED WITH THEIR CONDITION. TO OBTAIN THIS INFORMATION YOU SHOULD CONTACT YOUR DOCTOR.

THE AIR PUMP OPERATES BY ALTERNATELY PUMPING AIR TO MATTRESS AIR CELLS AND FOR THIS REASON NEEDS TO BE ON ALL THE TIME. THE OFF BUTTON ON THE CONTROL PANEL IS ONLY FOR TURNING OFF THE PUMP WHEN THE MATTRESS IS NOT IN USE. BEFORE USING THE MATTRESS AGAIN, THE STARTING PROCEDURE MUST BE PERFORMED (SEE STEPS 6 AND 7).

MATTRESS OPERATION PHASES:

The mattress is equipped with **an innovative system of 3 groups of cells, A/B/C** - 6 cells in each group. During the operating cycle, 2 groups of cells are inflated which means that 12 out of 18 cells are inflated with air during the mattress cycle.

In comparison, in a standard tube mattress (A/B) only 9 out of 18 cells are inflated in a given cycle.

The diagram below shows the weight distribution on the mattress chambers of an 80 kg patient.

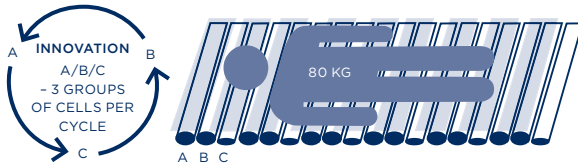

$18 \times 2/3 = 12$ CELLS PARTICIPATING IN A CYCLE

$80/12 =$ A PRESSURE OF 6.7 KG PER CELL

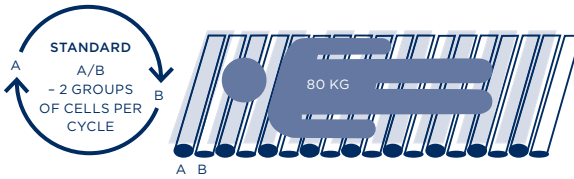

$18 \times 1/2 = 9$ CELLS PARTICIPATING IN A CYCLE

$80/9 =$ A PRESSURE OF 8.9KG PER CELL

A/B/C - 3 GROUPS OF CELLS PER CYCLE

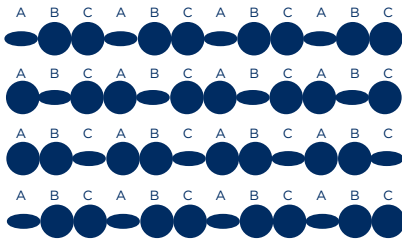

A/B - 2 GROUPS OF CELLS PER CYCLE

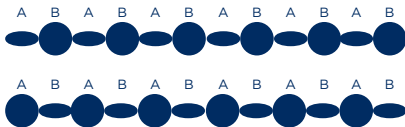

5. TECHNICAL SPECIFICATIONS

	MATTRESS	AIR PUMP
MATTRESS DIMENSIONS	200 X 90 X 11 CM	
WEIGHT	4,5 KG	1,5 KG
MAXIMUM WEIGHT CAPACITY	150 KG	
CYCLE DURATION	12 MIN	
MODEL	MADE OF DURABLE PVC WITH NYLON IN THE FORM OF TRANSVERSAL AIR CELLS	SOFT WIND V
PRESSURE RANGE		50-110 MMHG
FLOW		7 L/MIN
POWER		AC 220V 50/60 HZ 0,1A
FUSE		T1A 250V
WATTAGE		12W
OPERATING ENVIRONMENT	TEMPERATURE: +10°C-40°C, HUMIDITY: 10%-90%	
TYPE OF OPERATION	CONTINUOUS - CYCLICAL CONTINUOUS, ALTERNATING AIR CELL INFLATION	

ELECTRICAL DIAGRAM

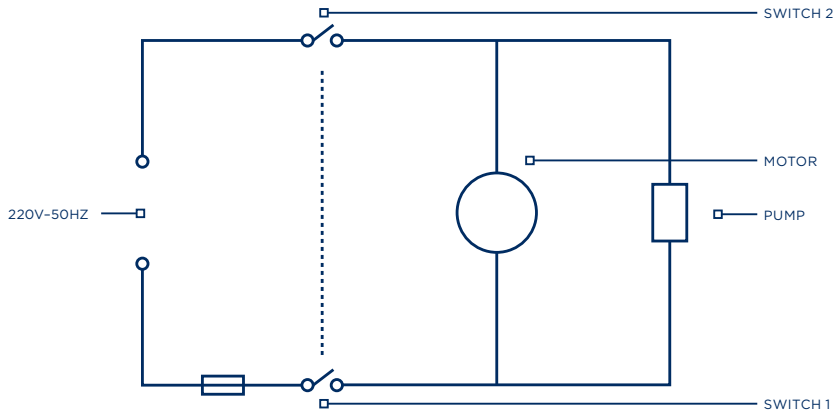
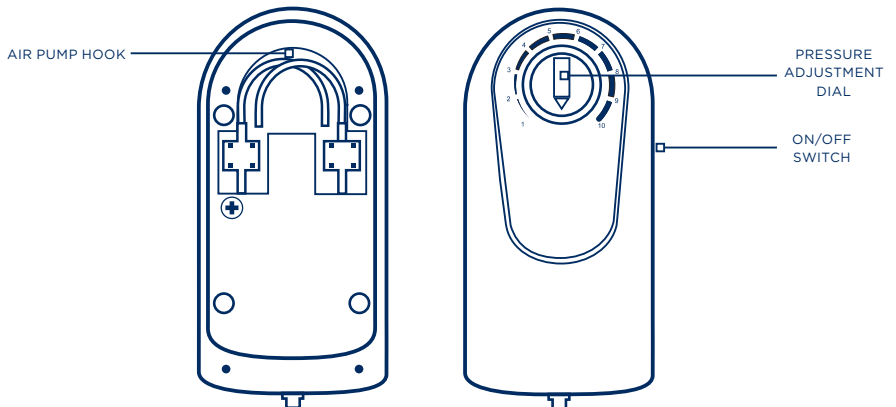

DIAGRAM OF THE SOFT WIND V AIR PUMPS



6. SAFETY RULES



BEFORE USING THE MATTRESS YOU MUST TALK TO YOUR DOCTOR IN ORDER TO DETERMINE ANY CONTRAINDICATIONS FOR USE. THE MATTRESS SHOULD NOT BE USED WITHOUT CONSULTING A DOCTOR. THIS IS DUE TO THE RISK OF ADVERSE EFFECTS, IN PARTICULAR:

- IN PATIENTS ON CERVICAL TRACTION**
- WHERE PATIENTS HAVE MULTILEVEL INSTABILITY OF A GIVEN SEGMENT OF THE SPINE**

IN PATIENTS WITH A PACEMAKER, THE PUMP SHOULD BE PLACED AS FAR FROM THE CHEST AS POSSIBLE.

ONE MATTRESS SHOULD ONLY BE USED FOR ONE PATIENT.

DO NOT EXCEED THE MAXIMUM WEIGHT CAPACITY (140 KG).

NO REHABILITATION PROCEDURES SHOULD BE PERFORMED ON THE MATTRESS.

OTHER PEOPLE SHOULD NOT SIT ON THE MATTRESS.

THE MATTRESS MAY ONLY BE USED ON FLAT SURFACES. THE MATTRESS SHOULD BE PROTECTED AGAINST SHARP OBJECTS AND SHOULD NOT BE LAID DIRECTLY ON BED SPRINGS OR BED FRAMES WITH SHARP EDGES.

THE AIR PUMP SHOULD NOT BE USED IF THE POWER CORD OR PLUG IS DAMAGED, OR IN CASE OF APPARENT PRODUCT FAILURE, FOR EXAMPLE, INSUFFICIENT PUMPING FORCE. THE AIR PUMP SHOULD NOT BE CONNECTED TO DAMAGED EXTENSION CORDS OR ELECTRIC OUTLETS.

KEEP THE MATTRESS FROM TOUCHING HEAT SOURCES AND DO NOT PLACE THE AIR PUMP CLOSE TO HEAT SOURCES. KEEP AWAY FROM OPEN FLAMES AND FLAMMABLE SUBSTANCES.

THE PUMP SHOULD NOT BE USED IN AN IMPROPER OPERATING ENVIRONMENT OR COME IN CONTACT WITH WATER OR OTHER FLUIDS. THE AIR PUMP SHOULD NOT BE PLACED UNDER THE BED OR IN PLACES WHERE THE AIR FLOW TO THE AIR PUMP MAY BE LIMITED, E.G. UNDER BEDDING. THE AIR PUMP COVER MUST NOT BE REMOVED DUE TO THE RISK OF ELECTRIC SHOCK.

IF THE MATTRESS IS NOT IN USE, IT IS IMPERATIVE TO TURN OFF THE AIR PUMP USING THE OFF BUTTON ON THE CONTROL PANEL; AFTER THE AIR PUMP IS TURNED BACK ON, THE OPERATING INSTRUCTIONS MUST BE FOLLOWED.



DO NOT PULL ON THE HOSES CONNECTING THE AIR PUMP WITH THE MATTRESS. THIS CAN CAUSE DAMAGE TO THE MATTRESS.

DO NOT ATTEMPT TO REPAIR OR RETROFIT THE MATTRESS ON YOUR OWN.

WE ONLY RECOMMEND USING REPLACEMENT PARTS FROM THE MANUFACTURER. PLEASE CONTACT YOUR RETAILER AS REQUIRED.

A WORN OUT OR DAMAGED AIR PUMP SHOULD BE TAKEN TO AN ELECTRICAL OR ELECTRONIC RECYCLING CENTRE. DO NOT DISPOSE OF THE AIR PUMP WITH OTHER MUNICIPAL WASTE.



TIMAGO INTERNATIONAL GROUP IS NOT RESPONSIBLE FOR THE CONSEQUENCES OF IMPROPER PRODUCT MAINTENANCE, FAILURE TO FOLLOW SAFETY RULES OR USE INCONSISTENT WITH ITS PURPOSE.

7. MAINTENANCE

You should personally check the condition of the air pump and the mattress regularly.

- Prior to each use: check whether air hoses are properly fastened in the ports, that air is not leaking from the mattress and that the air pump is working smoothly and efficiently.
- Every 6 months: It is recommended to have an inspection performed by a service facility. You should contact the manufacturer or your retailer as required.



NO HEAT SOURCES SHOULD BE USED FOR DRYING.

PRIOR TO CLEANING THE AIR PUMP, YOU MUST TURN OFF THE AIR PUMP USING THE OFF BUTTON ON THE CONTROL PANEL AND UNPLUG THE POWER CORD.

8. WARRANTY INFORMATION

All products distributed by our company are under a warranty, the terms of which are described in the warranty card received at the time of purchase. Please keep in mind that for warranty purposes, proof of purchase (receipt or invoice) should be retained.

In case of FAILURE you should contact customer support to determine the cause of the problem.

CLEANING









The mattress and the air pump should be cleaned with a damp cloth using mild cleaning products certified by the National Institute of Hygiene, paying attention not to get it wet, and wiped dry after each cleaning. The use of strong cleaning products or detergents can damage the product.

As a user friendly company, we only supply products which have been thoroughly tested with respect to materials, quality and functionality.

Please contact us if you have any questions concerning our servicing procedure.

9. LABELS

Explanation of terms found in product labels:

	REFERENCE NUMBER		MANUFACTURER
	LOT NUMBER		MANUFACTURE DATE
	SERIAL NUMBER		MEDICAL DEVICE
	NOTE		PLEASE READ THE INSTRUCTIONS
	THE MANUFACTURER CHECKED FOR COMPLIANCE WITH ESSENTIAL MEDICAL DEVICES REQUIREMENTS.		

10. RECOMMENDED PRODUCTS

Products offered by Timago International Group include:

- Orthotics and joint stabilizers
- Manual and special-use wheel-chairs
- Walkers and walking aids
- Crutches and canes
- Rehabilitation beds
- Adaptive and bathroom equipment
- Equipment and accessories to prevent bedsores
- Stabilizing and immobilizing belts
- Electro-medical equipment
- Disposable medical equipment

Our complete line of products is available from our distributors.

Learn more at: [timago.com](https://www.timago.com).

NOTES



Timago International Group
Ossowski Sp. k.
ul. Karpacka 24/12
43-316 Bielsko-Biała, Polska

T.: +48 33 499 50 00
F.: +48 33 499 50 11
E.: info@timago.com



TIMAGO.COM

SERWIS

Timago International Group
Spółka z o.o. i Spółka – Spółka komandytowa
ul. Pyskowicka 18
41-807 Zabrze, Polska

T.: +48 32 271 02 59